

Smart choice for power

Указания по технике безопасности

ХРАНИТЕ ЭТО РУКОВОДСТВО В ДОСТУПНОМ МЕСТЕ

В данном документе содержатся важные указания по технике безопасности и эксплуатации устройства. Перед использованием данного устройства, необходимо прочесть и уяснить данные указания

Примечание. Полную версию Руководства пользователя можно получить на сайте www.xantrex.com/xw.

Общие меры предосторожности

1. Перед началом монтажа и эксплуатации данного устройства необходимо прочесть все соответствующие разделы данного Руководства, а также все предупреждающие символы и информацию, указанную на системной панели управления и на устройствах, к которым она будет подключена.
2. Если системная панель управления вышла из строя, обратитесь за информацией к разделу «Гарантийные условия» Руководства пользователя.
3. Запрещается проводить разборку системной панели управления – в ее составе нет узлов и деталей, подлежащих ремонту Пользователем. В разделе «Гарантийные условия» Руководства пользователя содержится информация о том, как можно заказать услуги по проведению технического обслуживания.
4. Необходимо обеспечить защиту системной панели управления от воздействия дождя, снега, брызг и влаги.

Меры предосторожности при наличии взрывоопасных газов

⚠ Предупреждение. Опасность взрыва

Данное оборудование не является искробезопасным. Для предотвращения возможности возникновения пожара или взрыва, запрещается устанавливать его в местах, в которых необходимо использовать искробезопасное оборудование. К таким местам относятся любые места, в которых находятся механические устройства, приводимые от двигателей внутреннего сгорания, топливные баки, а также места соединений, фитинги и другие устройства подключения топливных систем.

Введение

Системная панель управления XW (СПУ XW) предоставляет возможность настройки, контроля и управления работой системой энергоснабжения XW. СПУ XW контролирует работу всей системы энергоснабжения, отображает параметры и состояние каждого из устройств на шине Xantrex, а также дает возможность осуществлять настройку их рабочих параметров.

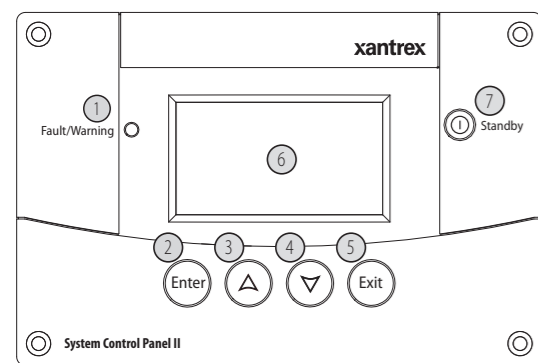

- 1 Световой индикатор Fault/Warning (Ошибка/предупреждение) указывает на то, что в работе устройства произошел сбой, или что устройство требует внимания. При появлении предупреждения индикатор мигает, а при сбое он горит постоянно.
- 2 Кнопка Enter (Ввод) подтверждает выбор элемента меню или осуществляет переход к следующей странице меню.
- 3 Клавиша Up (стрелка вверх) позволяет прокручивать текст, а также увеличить значение выбранного элемента.
- 4 Клавиша Down (стрелка вниз) позволяет прокручивать текст, а также уменьшить значение выбранного элемента.
- 5 Клавиша Exit (выход) отменяет выбор элемента меню или осуществляет переход к предыдущей странице меню.
- 6 На экране отображаются меню различных режимов, параметры и информация о состоянии системы.
- 7 При нажатии и удержании клавиши Standby (Ожидание) в течение одной-двух секунд прекращается процесс преобразования и подзарядки всех зарядных устройств/инверторов, входящих в состав системы. Для того чтобы возобновить процесс преобразования и подзарядки для всех зарядных устройств/инверторов необходимо снова нажать клавишу Standby (ожидание).

Монтаж

Установка

СПУ XW может быть установлена тремя способами:

1. На монтажной пластине заподлицо со щитом, в отверстии, выполненном в стенке.
2. На поверхности, на монтажном кронштейне.
3. Заподлицо с панелью, в отверстии, выполненном в панели, на четырех винтах.

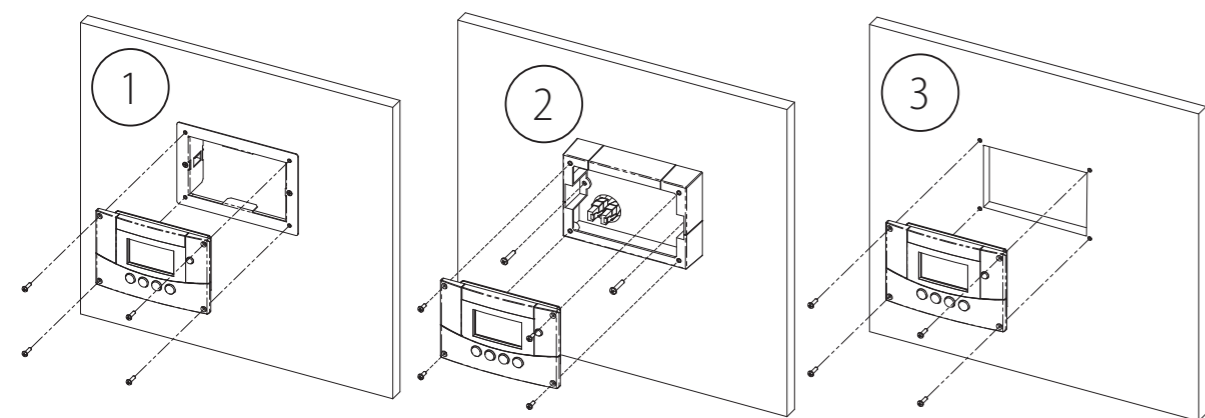

Подключение к шине Xantrex

Для подключения СПУ XW к сети Xantrex необходимо вставить разъем кабеля Xantrex (стандартный прямой сетевой кабель Ethernet - CAT 5e) в один из сетевых портов, расположенных на нижней панели СПУ XW. Подключить другой конец этого же кабеля к следующему в цепочке устройству, работающему по шине Xantrex. В зависимости от состава системы Xantrex, возможно наличие следующих опций для другого сетевого порта подключения, расположенного на устройстве СПУ XW.

- Второй сетевой кабель, ведущий к другому устройству в системе.
- Терминатор кабеля Xantrex (если СПУ XW является последним устройством, подключенным на конечном участке сети).



Экраны и страницы меню системной панели управления

Экранами верхнего уровня системной панели управления являются экраны режима запуска, состояния системы и Домашняя страница устройства. После подачи напряжения и появления на экране Стартовой страницы, на дисплее системной панели управления отображается страница состояния системы. Домашние страницы устройств можно просмотреть с помощью клавиш up (вверх) и down (вниз)



Появляется на несколько секунд после запуска системы, или при перезагрузке системы

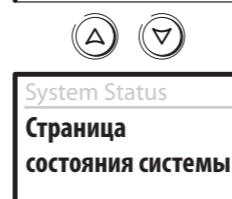

Нажать клавишу Enter (Ввод) для просмотра страницы выбора устройства (Select Device)

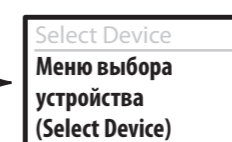

Выбрать устройство из предлагаемого перечня и нажать клавишу Enter (Ввод) для того, чтобы просмотреть меню настройки устройства (Device Setup)

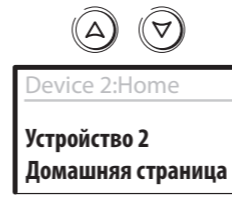
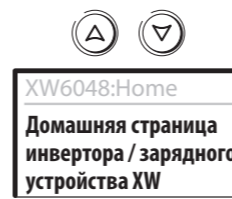

В Домашней странице устройства (Device Home) нажать клавишу Enter (Ввод) для просмотра меню настройки устройства (Device Setup).

В Домашней странице устройства (Device Home) нажать клавишу Exit (Выход) для возврата на страницу состояния системы (System Status).

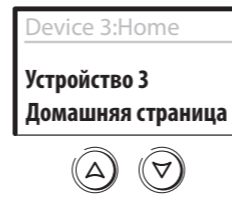

Количество Домашних страниц зависит от количества устройств, подключенных к шине Xantrex

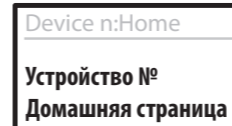

Меню конфигурации системной панели управления

Можно настроить системную панель управления так, чтобы она соответствовала вашим требованиям и требованиям системы Xanbus. Некоторые параметры такие, как, например, время работы системы, влияют на работу всей системы. Другие параметры, например яркость дисплея, влияют только на работу системной панели управления.

Все эти функции имеются в меню настройки ЦПУ (Setup), в меню Часы (Clock) и в меню параметров системы (System Settings)

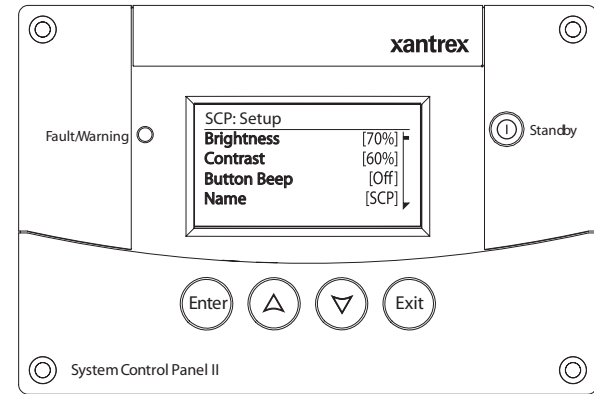

Меню настройки ЦПУ

Конфигурация системной панели управления осуществляется в меню настройки ЦПУ XW, которое можно просмотреть в базовом или в расширенном формате. Для просмотра расширенных параметров, находясь в режиме Меню ЦПУ XW, необходимо одновременно нажать клавиши Enter (Ввод), Up (Вверх) и Down (Вниз)

Базовое меню

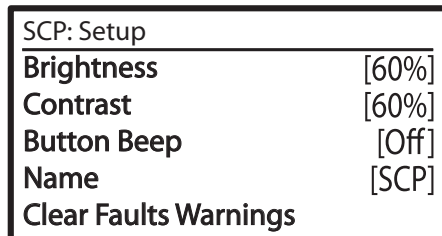

Расширенное меню

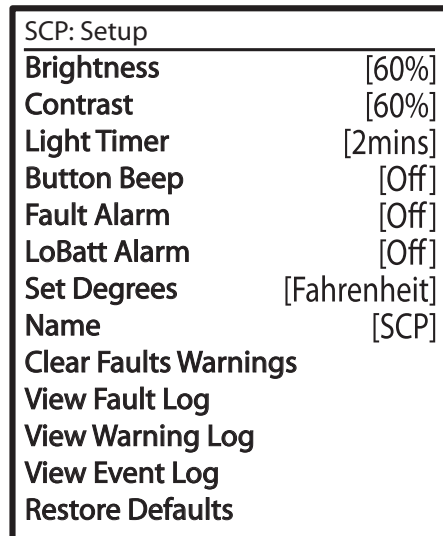

Меню часов

Меню часов используется для установки текущего времени, даты и удобного формата отображения времени. Часы имеются в меню выбора устройства (Select Device), как отдельное устройство.

Для просмотра меню часов (Clock):

- В меню выбора устройства (Select Device), выделить Clock (Часы) и нажать клавишу Enter (Ввод).

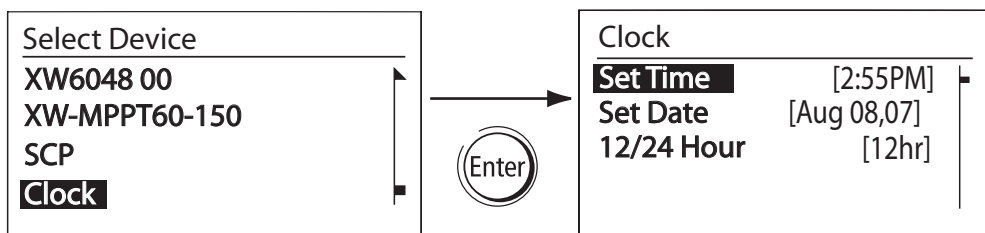

Меню параметров системы

В меню параметров системы (System Settings) отображается информация, относящаяся к работе всей системы Xanbus.

Для просмотра меню параметров системы (System Settings):

- В меню выбора устройства (Select Device), выделить System Settings (параметры системы) и нажать клавишу Enter (Ввод).

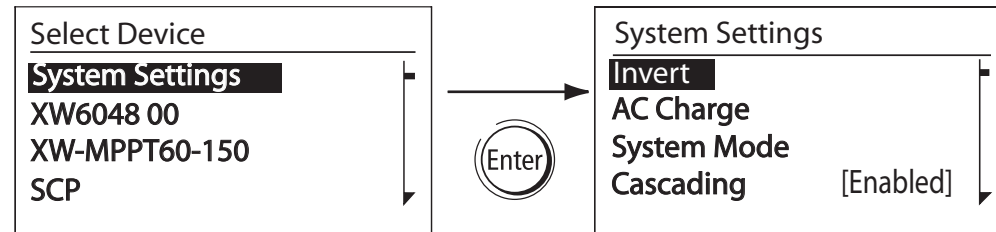

Полное меню параметров системы

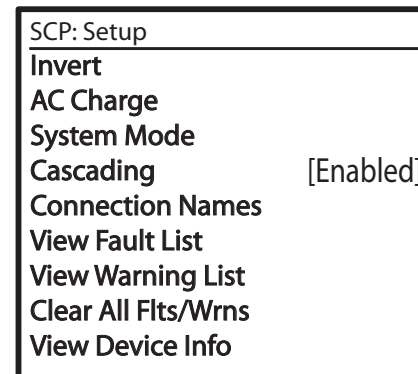

О компании Xantrex

Xantrex Technology Inc. является мировым лидером в производстве современных силовых электронных устройств и систем управления, от небольших портативных устройств до систем промышленных масштабов, применяемых в системах генерирования электричества из солнечной энергии, энергии ветра, аккумуляторных системах, топливных элементах, микротурбинах, в системах резервного электроснабжения, работающих как в составе сетей общего пользования, так и автономно. Продукция Xantrex включает в себя инверторы, зарядные устройства для батарей аккумуляторов, программируемые источники питания и приводы с регулируемой скоростью, которые преобразуют, подают, регулируют, фильтруют и распределяют электрическую энергию.

Торговые марки

XW System Control Panel (Системная панель управления XW) является торговой маркой Xantrex International. Xantrex и Xanbus являются зарегистрированными торговыми марками Xantrex International.

Другие торговые марки и наименования продукции являются собственностью соответствующих производителей и используются в данном документе только в целях их идентификации.

Уведомление об авторском праве

Краткое Руководство пользователя системной панели управления XW ©, апрель 2008 г., Xantrex International. Авторские права защищены.

Исключения для Документации

ПРИ ОТСУТСТВИИ ОТДЕЛЬНОГО ПИСЬМЕННОГО СОГЛАШЕНИЯ, XANTREX TECHNOLOGY INC. ("XANTREX™"):

- (a) НЕ ДАЕТ НИКАКИХ ГАРАНТИЙ ОТНОСИТЕЛЬНО ТОЧНОСТИ, ПОЛНОТЫ И СООТВЕТСТВИЯ КАКОЙ-ЛИБО ТЕХНИЧЕСКОЙ ИЛИ ДРУГОЙ ИНФОРМАЦИИ, ПРИВЕДЕННОЙ В ИЗДАВАЕМЫХ ЕЮ РУКОВОДСТВАХ ИЛИ В ДРУГИХ ДОКУМЕНТАХ.
- (b) НЕ ПРИНИМАЕТ НА СЕБЯ НИКАКОЙ ОТВЕТСТВЕННОСТИ ЗА ПРЯМЫЕ ИЛИ КОСВЕННЫЕ ПОТЕРИ, УЩЕРБ, ИЛИ РАСХОДЫ, ВОЗНИКАЮЩИЕ ЛИ СЛУЧАЙНО ИЛИ В РЕЗУЛЬТАТЕ ИСПОЛЬЗОВАНИЯ ТАКОЙ ИНФОРМАЦИИ. РИСК ИСПОЛЬЗОВАНИЯ КАКОЙ-ЛИБО ТАКОЙ ИНФОРМАЦИИ ПОЛНОСТЬЮ ПРИНИМАЕТ НА СЕБЯ ПОЛЬЗОВАТЕЛЬ.
- (c) НАПОМИНАЕТ ВАМ, ЧТО ЕСЛИ ДАННЫЙ ДОКУМЕНТ ИЗДАН НА КАКОМ-ЛИБО ДРУГОМ ЯЗЫКЕ, КРОМЕ АНГЛИЙСКОГО, ТОЧНОСТЬ ИНФОРМАЦИИ НЕ ГАРАНТИРУЕТСЯ ДАЖЕ, НЕСМОТРЯ НА ТО, ЧТО БЫЛИ ПРИНЯТЫ ВСЕ МЕРЫ ПО ОБЕСПЕЧЕНИЮ ТОЧНОСТИ ИНФОРМАЦИИ. СОДЕРЖАНИЕ ДАННОГО ДОКУМЕНТА НА АНГЛИЙСКОМ ЯЗЫКЕ ОДОБРЕНО XANTREX. ТЕКСТ ДАННОГО ДОКУМЕНТА НАХОДИТСЯ НА САЙТЕ www.xantrex.com.

Дата и редакция Апрель 2008, Редакция A
Артикул документа 975-0439-06-01
Номер изделия 865-1050

Контактная информация:

Телефон: 1 800 670 0707 (бесплатно в Северной Америке)
1 408 987 6030 (прямой)
+34 93 470 5330 (Европа)

Факс: 1 800 994 7828 (бесплатно в Северной Америке)
+34 93 473 6093 (Европа)

Email: customerservice@xantrex.com
support.europe@xantrex.com

Web: www.xantrex.com/xw

